

小さな棚やTV台・オーディオラック・お部屋に合わせ空いている空間を多目的収納スペースに…  
 軽量で水に強いので園芸用として、ベランダや庭のプランター・盆栽用台に… などなど！  
 豊富なジョイント・パーツ類で用途に合わせ、アイデアを思いのままにかたちに…

## Uシリーズ

### Uポール (16mm角パイプ)

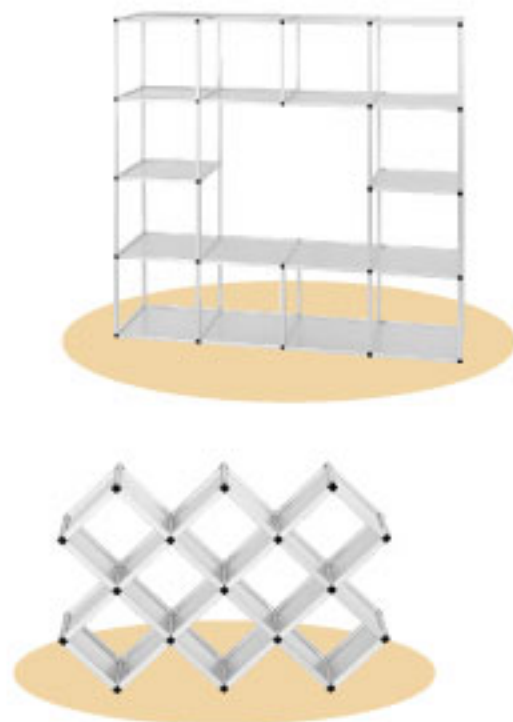
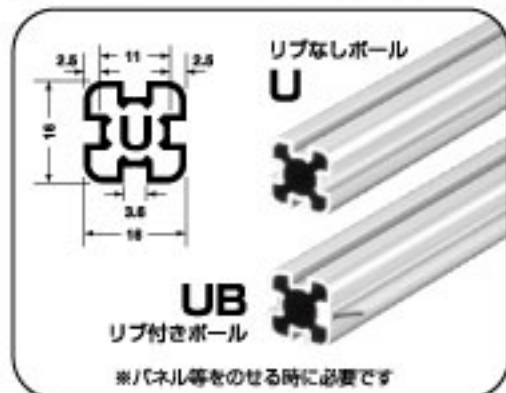

### ■ジョイント (1方向ネジ式)

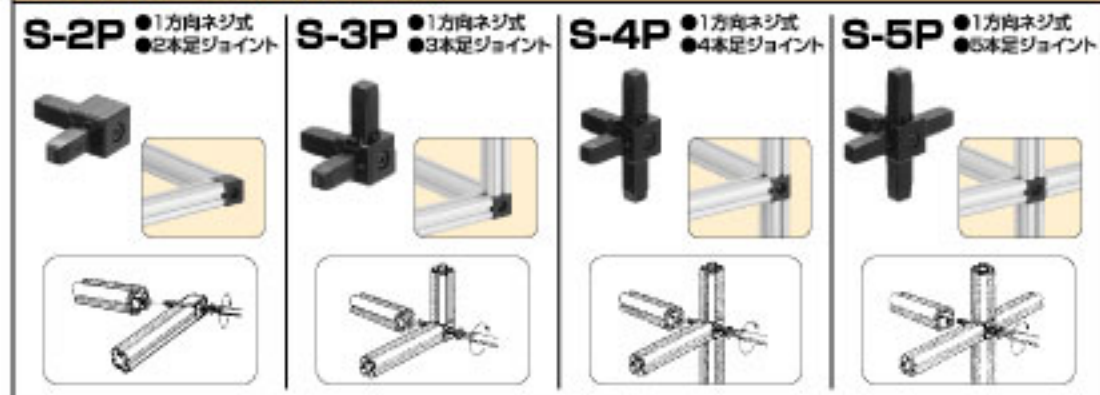

### ■パネル (アルミ板とベニヤのサンドウィッチ板)

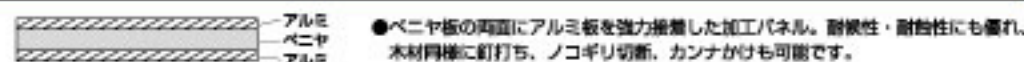

### ■補助パーツ



## Mシリーズ

### Mポール (22mm角パイプ)



### ■圧入ジョイント (1方向ネジ式)



### ■圧入ジョイント



### ■パネル (アルミ板とベニヤのサンドウィッチ板)

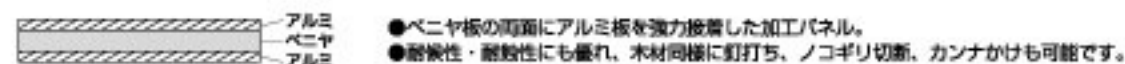

### ■補助パーツ



U字状



曲げ加工も可能



# Pシリーズ



## Pポール (22mm角パイプ)

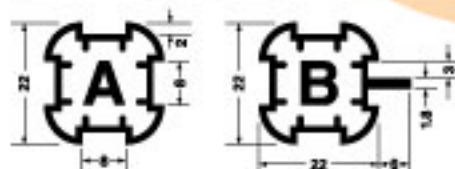

## ■アルプラ板 (アルミ板とプラスチックのサンドウィッチ板)

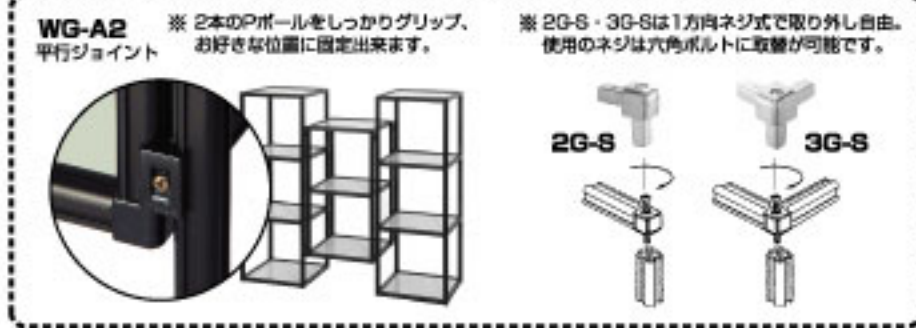
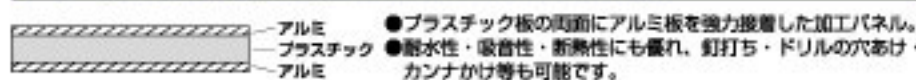

## ■圧入ブラケット プラスチックハンマーで一発! ●堅牢・耐熱・錆びない アルミダイカスト製

<b>1L-GH</b> 1本足・L型3分ネジ穴付	<b>2-G</b> 2本足ジョイント	<b>2L-GH</b> 2本足・L型3分ネジ穴付	<b>2-GH</b> 2本足・L型3分ネジ穴付	<b>2G-S</b> ※ 1方向ネジ式・2本足	<b>3-G</b> 3本足ジョイント	<b>3G-S</b> ※ 1方向ネジ式・3本足
<b>3T-G</b> T字型・3本足ジョイント	<b>3-GH</b> 3本足・背面3分ネジ穴付	<b>4-G</b> 4本足ジョイント	<b>4-GH</b> 4本足・背面3分ネジ穴付	<b>5-G</b> 5本足ジョイント	<b>5-GH</b> 5本足・背面3分ネジ穴付	<b>6-G</b> 6本足ジョイント

## ■アウトクリップセット 外側からドライバーでクリップ/スライド・分解自由

<b>CB-2</b> 小型コーナーブラケット	<b>CB-3</b> 強力両面アウトクリップ	<b>CB-4</b> コーナーブラケット	<b>WG-A2</b> ※ 平行ジョイント (リブ付ポールも使用可)	<b>KS-T</b> T字方向ステー (リブ付ポールも使用可)	<b>FS-1</b> フリーステーブラケット (リブ付ポールも使用可)
----------------------------	----------------------------	--------------------------	--	-------------------------------------	---

## ■補助パーツ

<b>GS-5 (5m)</b> リブ付ポールのクッション 08-5 リブ リブ付ポール ●特にガラスをのせる時に必要	<b>3分ネジホルダー</b> ボール圧入用、3分ネジ穴付	<b>MC-2</b> 双輪キャスター (ボール+3分ネジホルダー使用)	<b>MC-2S</b> 双輪キャスター <ストッパー付> (ボール+3分ネジホルダー使用)
<b>SM3-1800</b> <3ミリ用・1.8m> ●壁・パネル等 SM-3	<b>AG-B</b> レベル調整用アジャスター	<b>AG-C</b> ゴム足 9.5ミリネジ用 (ボール+3分ネジホルダー使用)	<b>P-G</b> ジョイント足用ゴムクッション
<b>SM5-1800</b> <5ミリ用・1.8m> ●壁・パネル等 SM-5			